



TÍTULO DE REGISTRO DE DISEÑO INDUSTRIAL NO. 42563

Titular(es): UNIVERSIDAD DE GUANAJUATO
Domicilio: Lascurain de Retana No. 5, 36000, Guanajuato, Guanajuato, MÉXICO
Denominación: MODELO INDUSTRIAL DE ALIMENTADOR Y MEZCLADOR AJUSTABLE E INTERCAMBIABLE PARA COMBUSTIBLE GASEOSO.
Clasificación: 08-08
Inventor(es): ERNESTO ALFREDO CAMARENA AGUILAR; SANTIAGO GUTIÉRREZ VARGAS; ALEJANDRO ZALETÁ AGUILAR; FABIOLA LEÓN GALVAN; JUAN HUMBERTO MARTÍNEZ MARTÍNEZ

SOLICITUD

Número:	Fecha de presentación:	Hora:
MX/f/2012/003774	28 de noviembre de 2012	15:14

PRIORIDAD

País:	Fecha:	Número:
--------------	---------------	----------------

Vigencia: Quince años

Fecha de Vencimiento: 28 de noviembre de 2027

El registro de referencia se otorga con fundamento en los artículos 1º, 2º fracción V, 6º fracción III, y 59 de la Ley de la Propiedad Industrial.

De conformidad con el artículo 36 de la Ley de la Propiedad Industrial, el presente registro tiene una vigencia de quince años improrrogables, contada a partir de la fecha de presentación de la solicitud y estará sujeta al pago de la tarifa para mantener vigentes los derechos.

Quien suscribe el presente título lo hace con fundamento en lo dispuesto por los artículos 6º fracciones III y 7º bis 2 de la Ley de la Propiedad Industrial (Diario Oficial de la Federación (D.O.F.) 27/06/1991, reformada el 02/08/1994, 25/10/1996, 26/12/1997, 17/05/1999, 26/01/2004, 16/06/2005, 25/01/2006, 06/05/2009, 06/01/2010, 18/06/2010, 28/06/2010, 27/01/2012 y 09/04/2012); artículos 1º, 3º fracción V inciso a), sub inciso iii) 4º y 12º fracciones I y III del Reglamento del Instituto Mexicano de la Propiedad Industrial (D.O.F. 14/12/1999, reformado el 01/07/2002, 15/07/2004, 28/07/2004 y 7/09/2007); artículos 1º, 3º, 4º, 5º fracción V inciso a), sub inciso iii), 16 fracciones I y III y 30 del Estatuto Orgánico del Instituto Mexicano de la Propiedad Industrial (D.O.F. 27/12/1999, reformado el 10/10/2002, 29/07/2004, 04/08/2004 y 13/09/2007); 1º, 3º y 5º inciso a) y antepenúltimo párrafo del Acuerdo que delega facultades en los Directores Generales Adjuntos, Coordinador, Directores Divisionales, Titulares de las Oficinas Regionales, Subdirectores Divisionales, Coordinadores Departamentales y otros subalternos del Instituto Mexicano de la Propiedad Industrial. (D.O.F. 15/12/1999, reformado el 04/02/2000, 29/07/2004, 04/08/2004 y 13/09/2007).

Fecha de expedición: 15 de septiembre de 2014

**SUBDIRECTOR DIVISIONAL DE EXAMEN DE FONDO DE PATENTES, ÁREAS
MECÁNICA, ELÉCTRICA Y DE REGISTROS DE DISEÑOS INDUSTRIALES Y
MODELOS DE UTILIDAD**

PEDRO DAVID BRAGOSO LÓPEZ

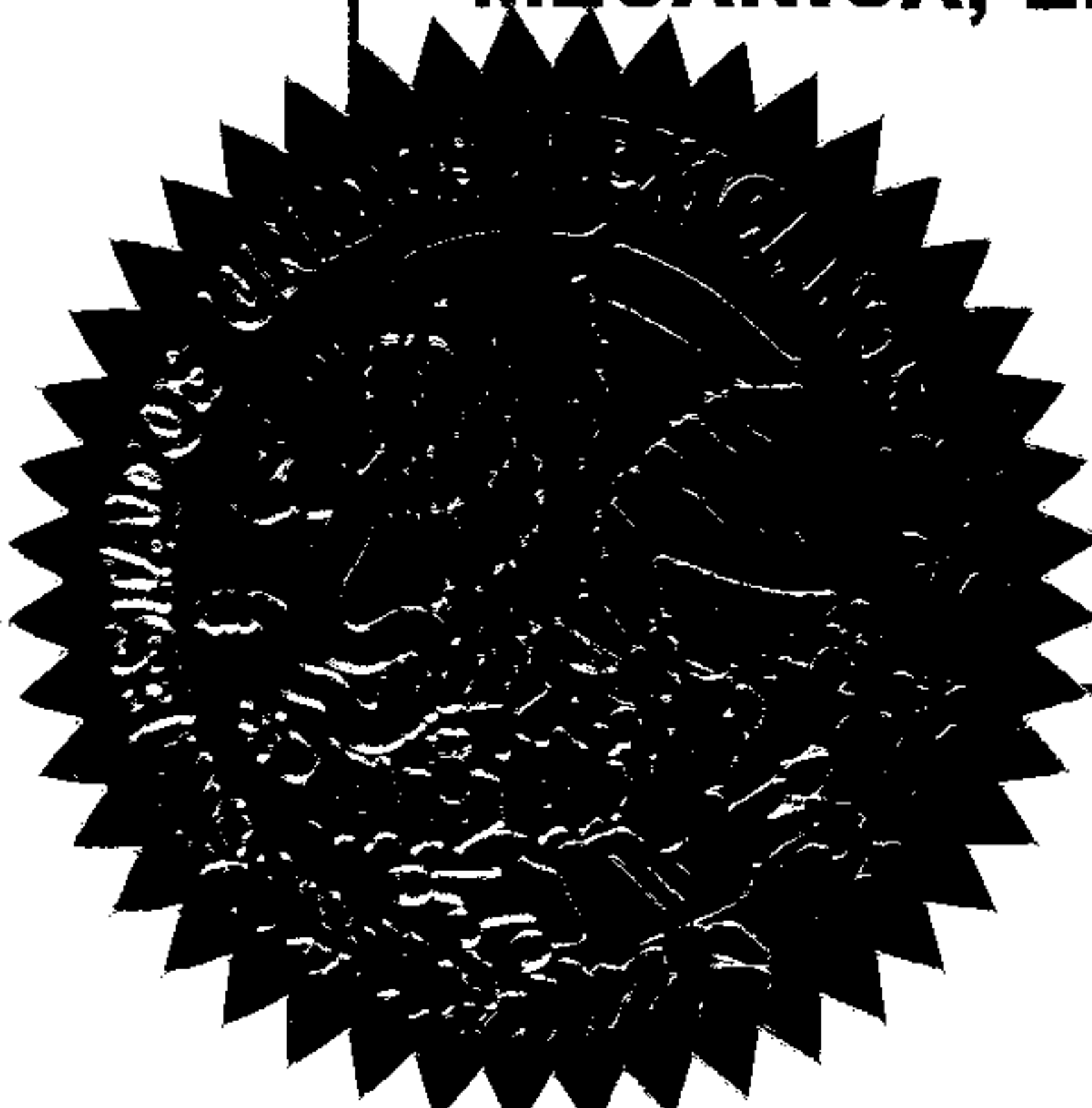
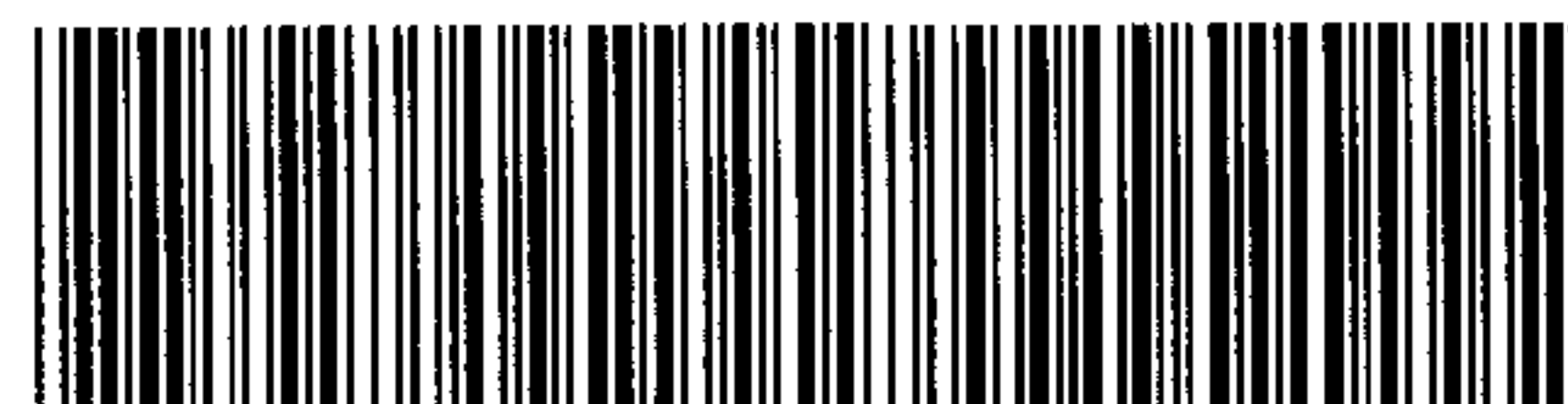

**MODELO INDUSTRIAL DE ALIMENTADOR Y MEZCLADOR AJUSTABLE E
INTERCAMBIABLE PARA COMBUSTIBLES GASEOSOS**

CAMPO DE LA INVENCION

La presente invención se refiere a un modelo industrial de Alimentador y Mezclador Ajustable e Intercambiable para Combustibles Gaseosos, caracterizado por su forma especial que brinda un aspecto peculiar y propio.

DESCRIPCION

La figura 1 es una vista frontal del modelo industrial de Alimentador y Mezclador Ajustable e Intercambiable para Combustibles Gaseosos.

La figura 2 es una vista en perspectiva superior del modelo industrial de Alimentador y Mezclador Ajustable e Intercambiable para Combustibles Gaseosos.

La figura 3 es una vista en perspectiva frontal-superior del modelo industrial de Alimentador y Mezclador Ajustable e Intercambiable para Combustibles Gaseosos.

La figura 4 es una vista perspectiva posterior del modelo industrial de Alimentador y Mezclador Ajustable e Intercambiable para Combustibles Gaseosos.

La figura 5 es una vista lateral derecha del modelo industrial de Alimentador y Mezclador Ajustable e Intercambiable para Combustibles Gaseosos.

La figura 6 es una vista lateral izquierda del modelo industrial de Alimentador y Mezclador Ajustable e Intercambiable para Combustibles Gaseosos.

La figura 7 es una vista inferior del modelo industrial de Alimentador y Mezclador Ajustable e Intercambiable para Combustibles Gaseosos.

REIVINDICACION

Modelo industrial de Alimentador y Mezclador Ajustable e Intercambiable para Combustibles Gaseosos, tal como se ha referido e ilustrado.



Figura 1



Figura 2.

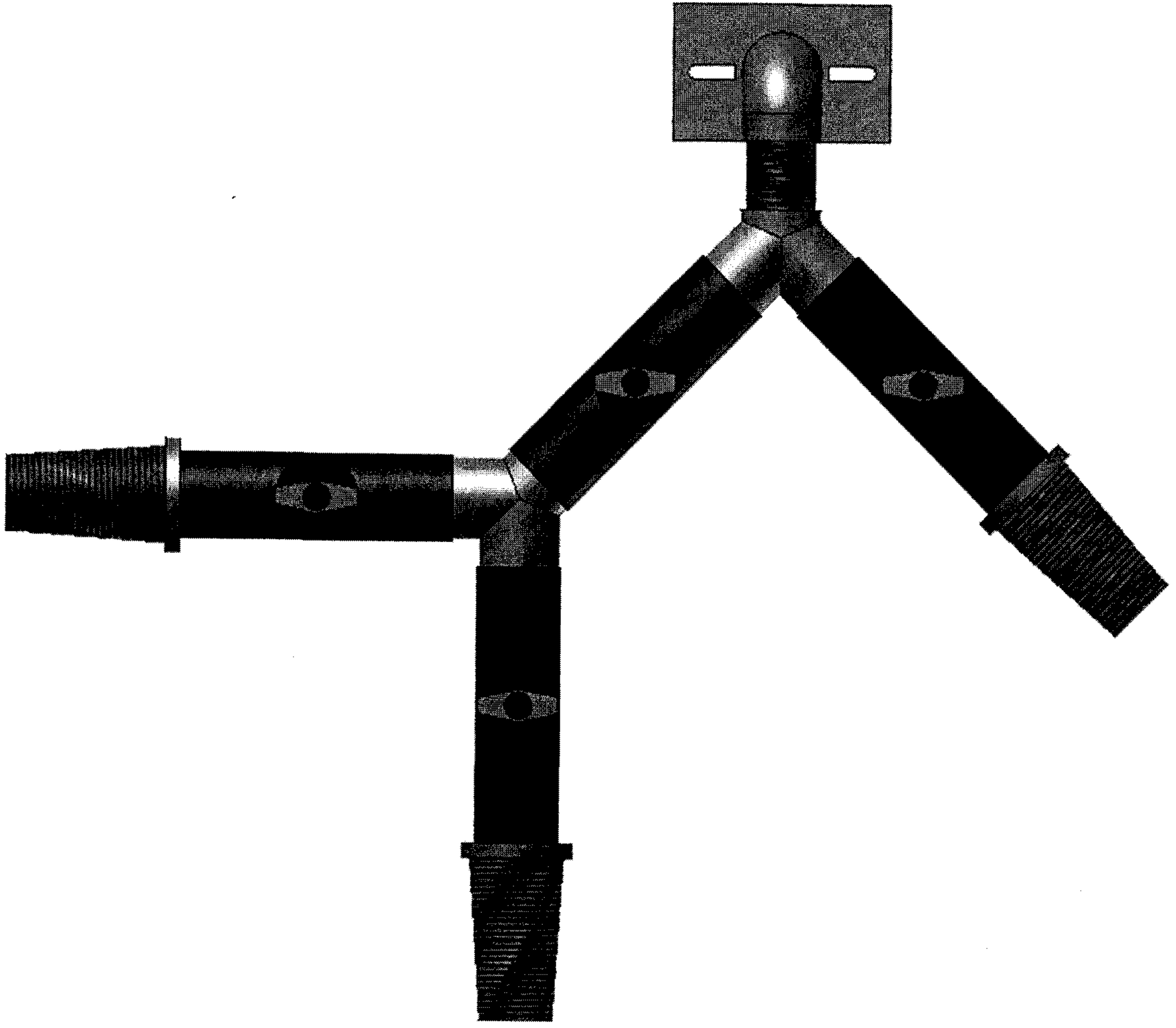
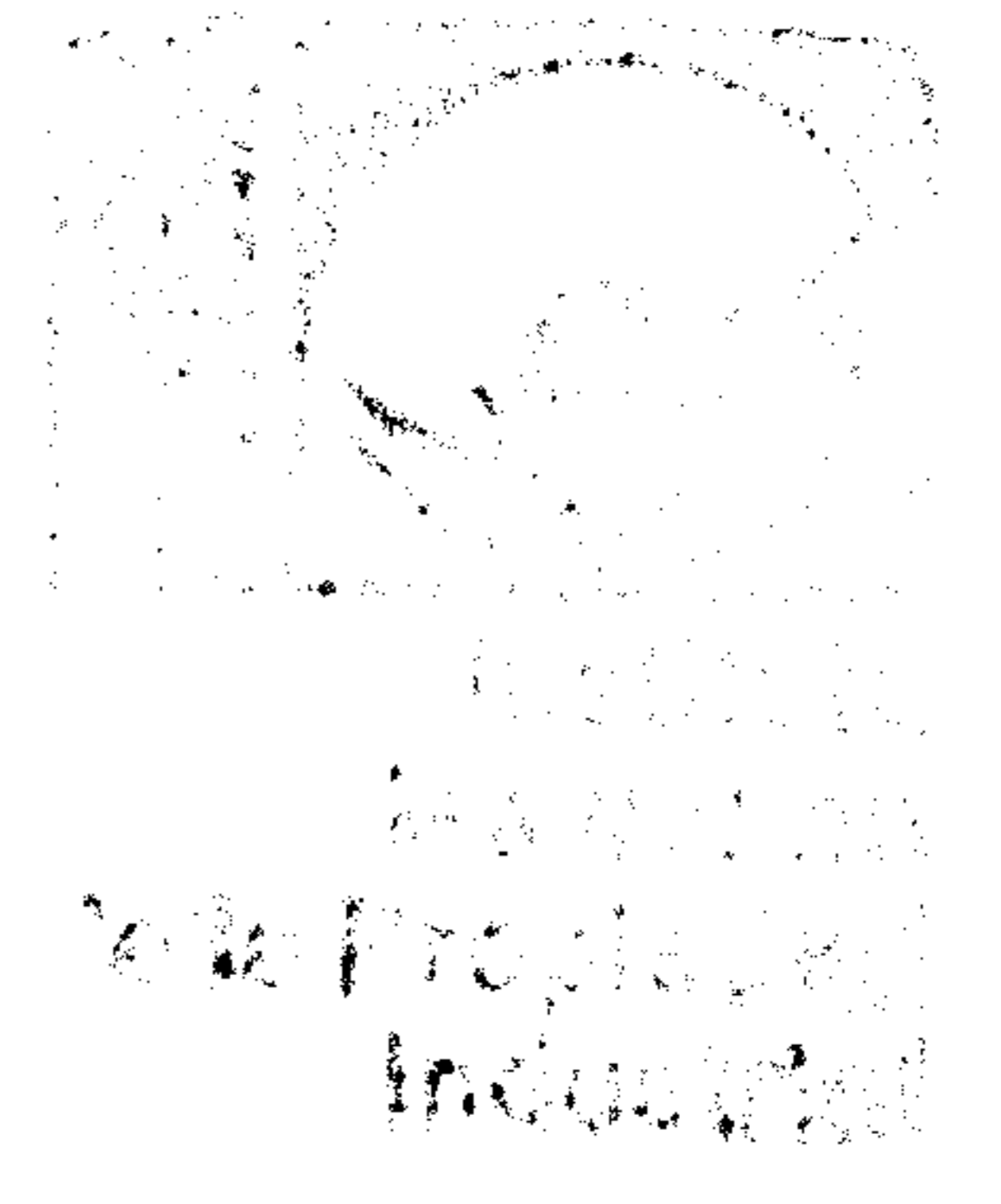

Figura 3

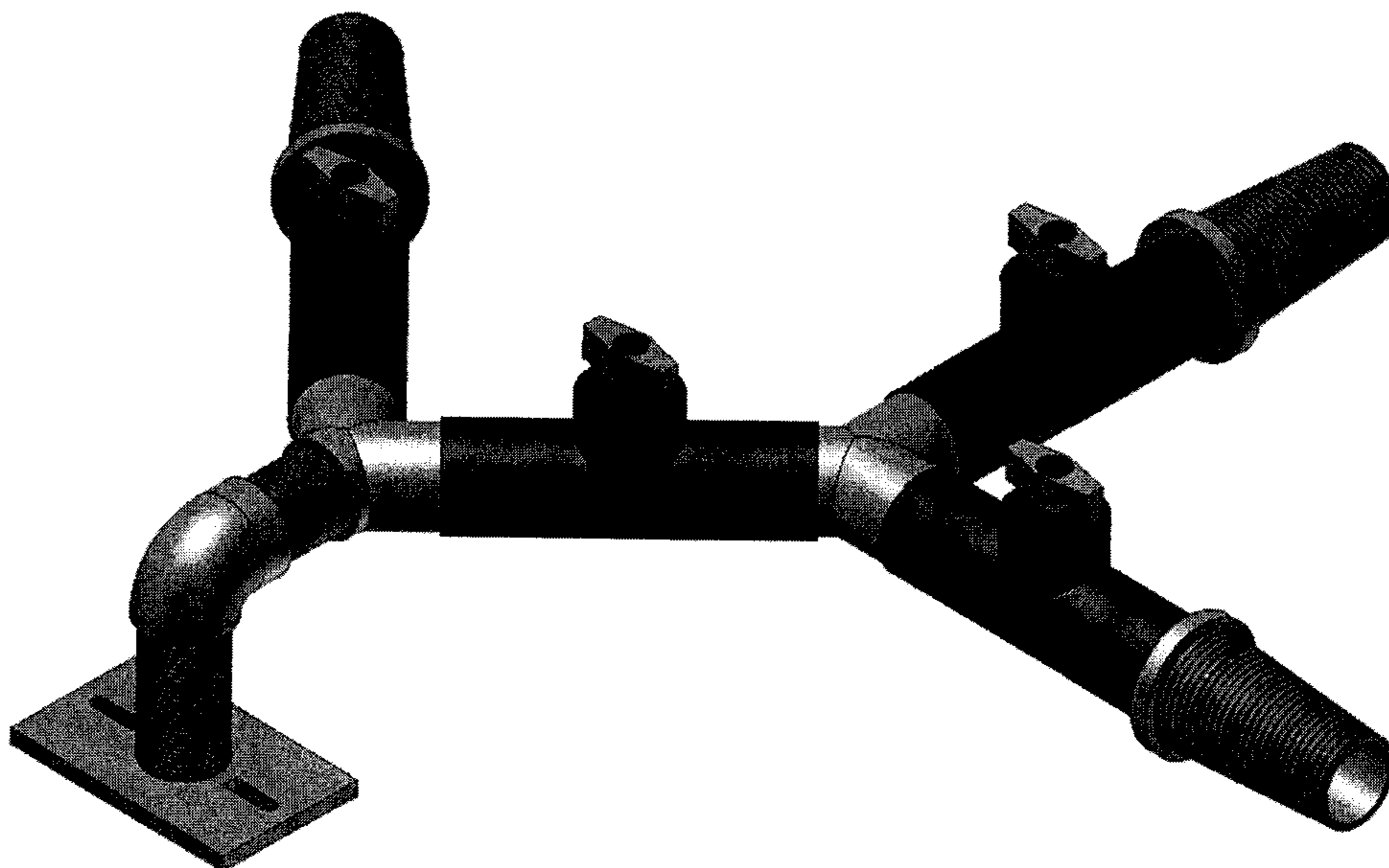
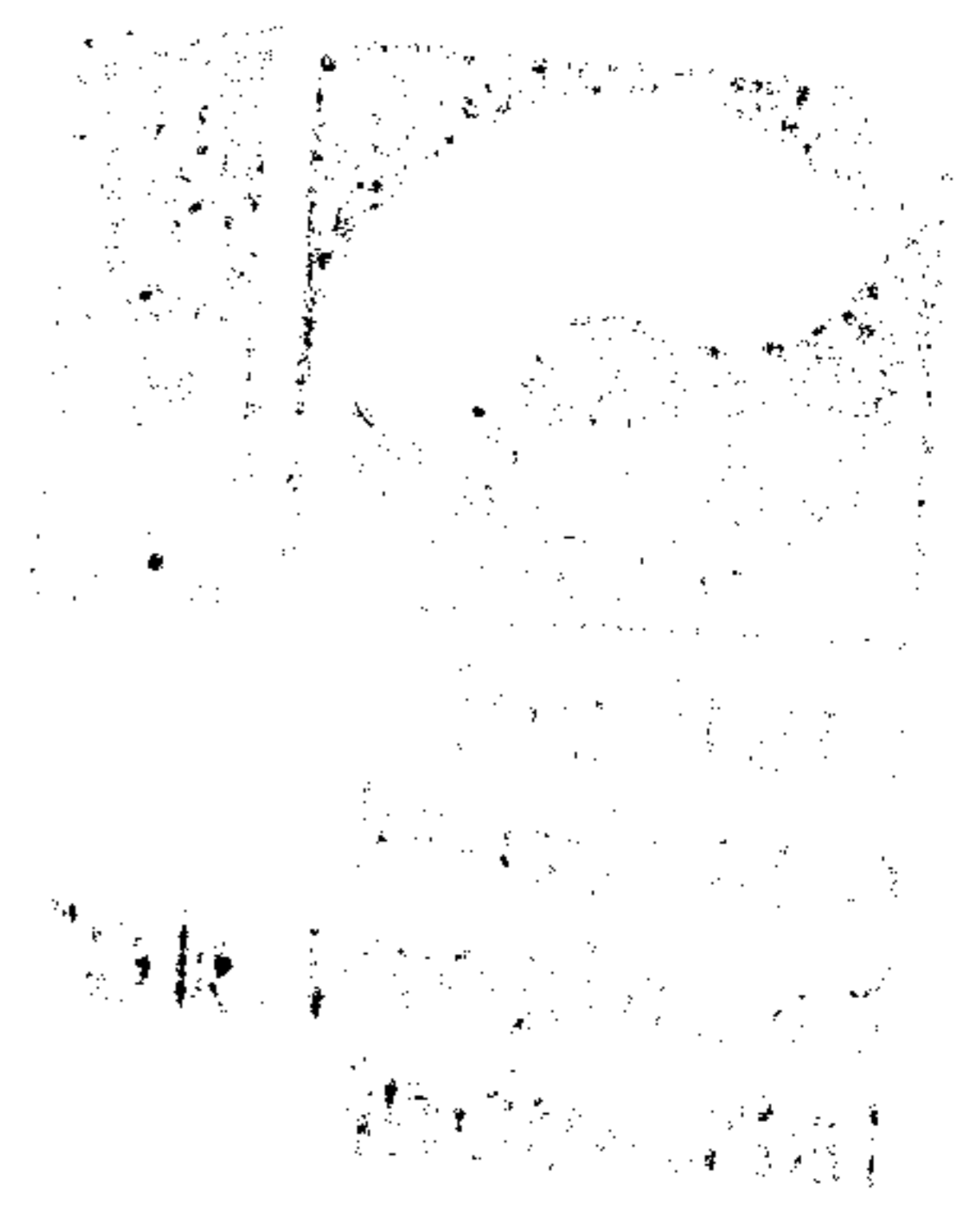

Instituto
Mexicano
de la Propiedad
Industrial

4/7

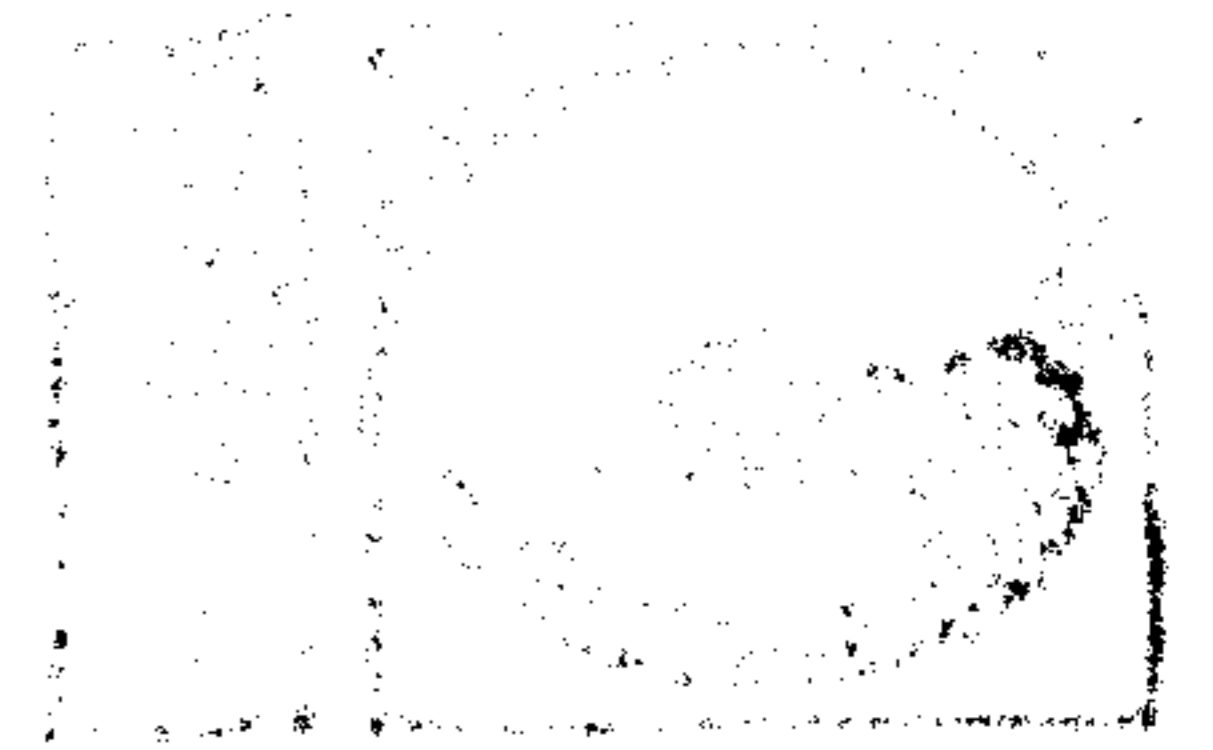
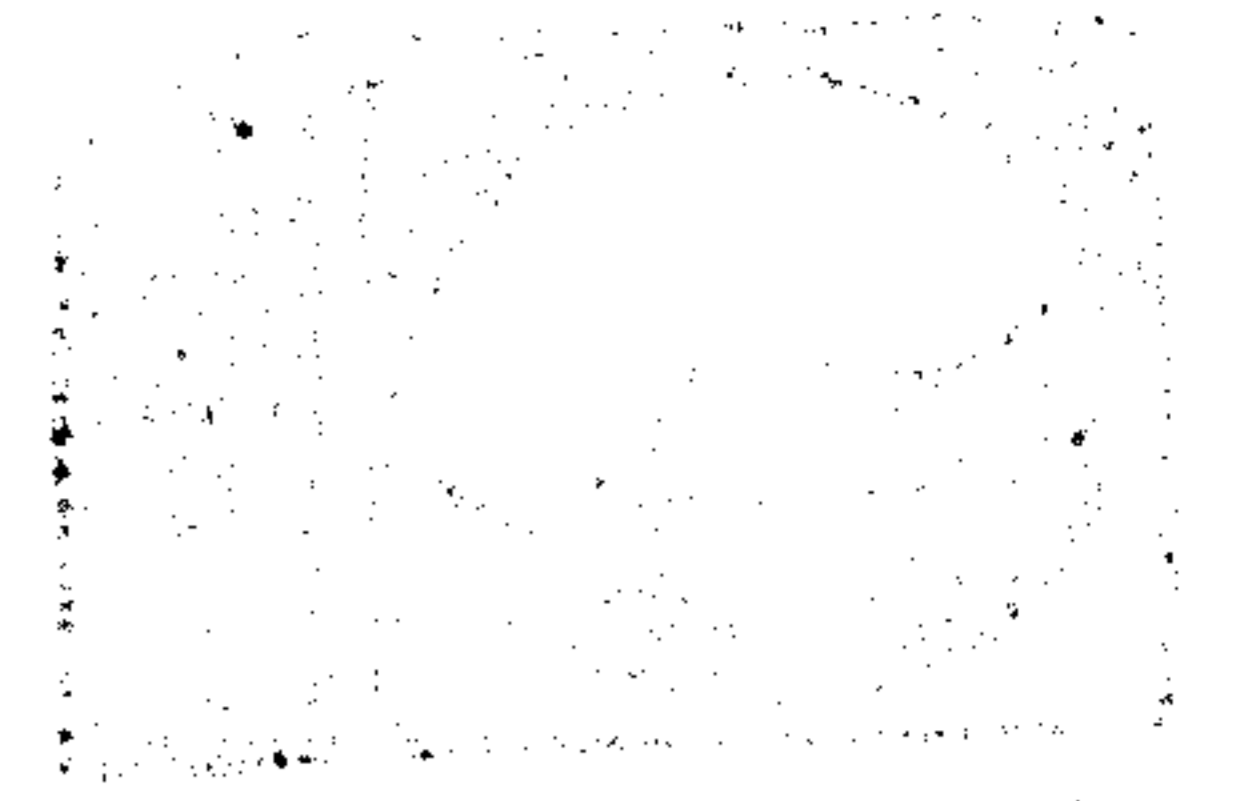

Figura 4

5/7

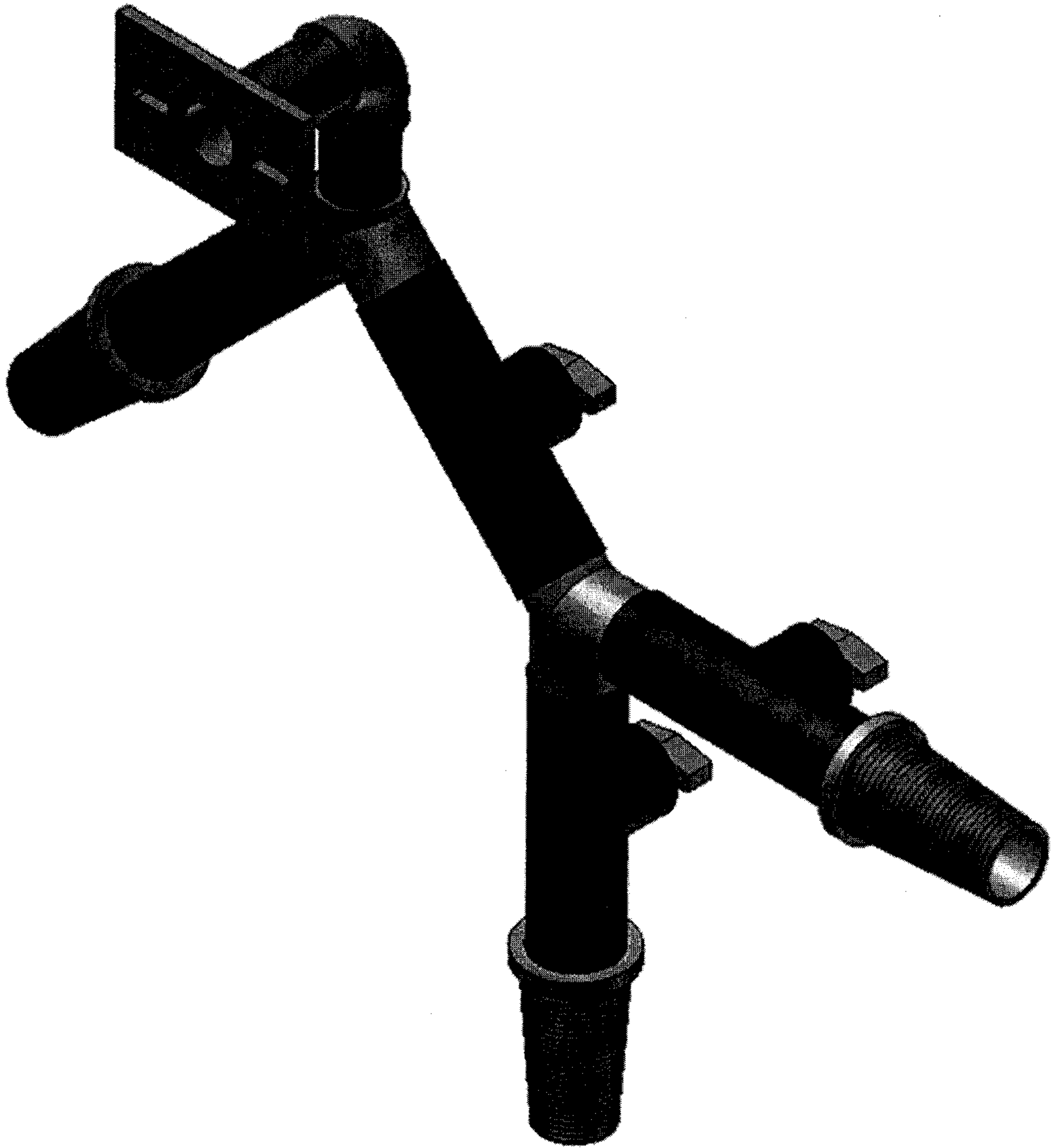

Figura 5

6/7



Figura 6

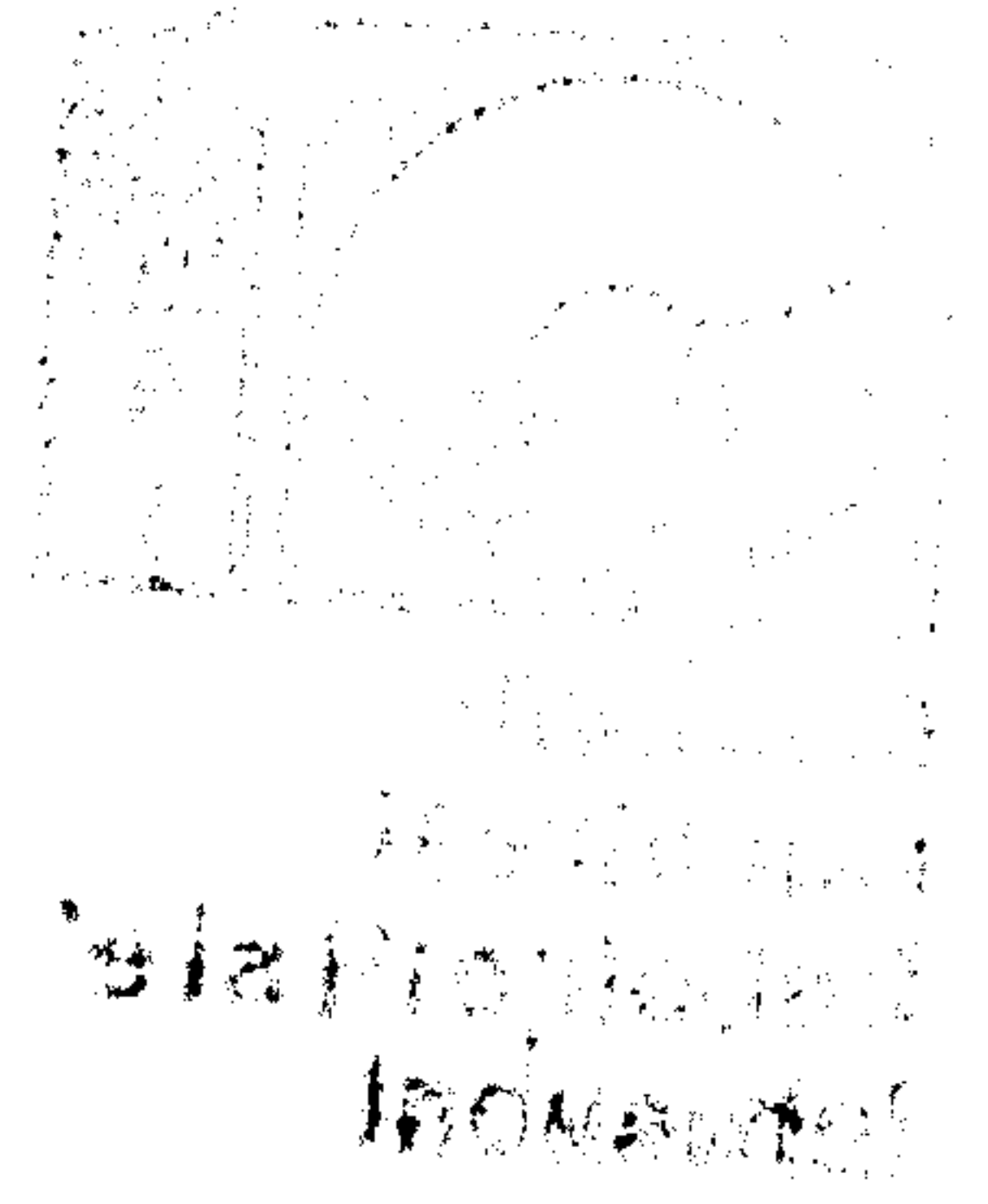
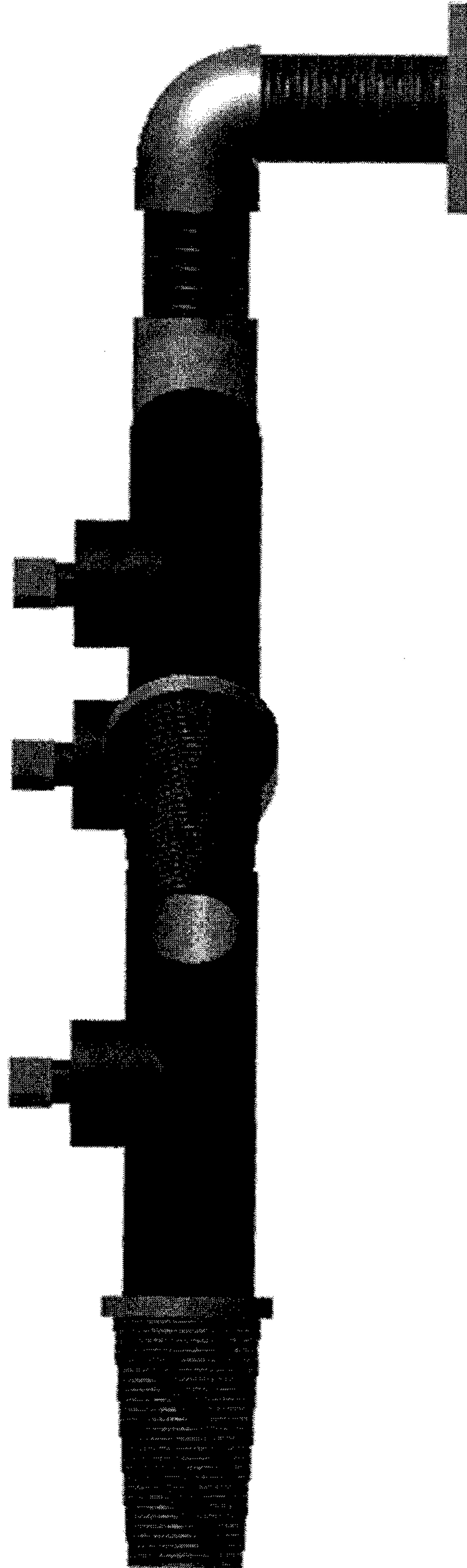
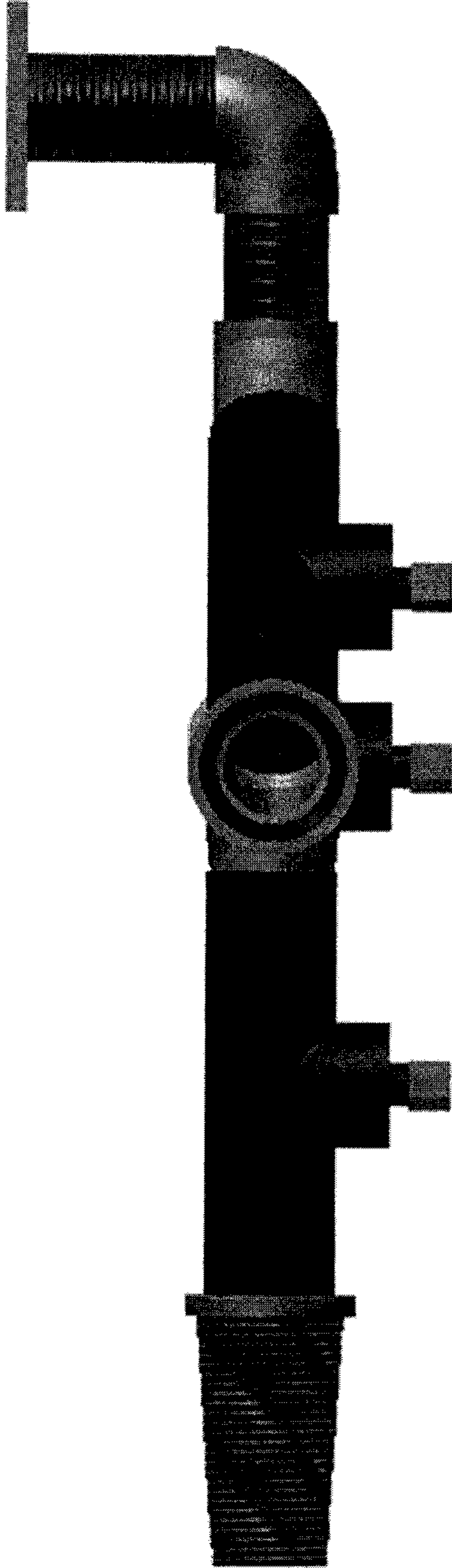
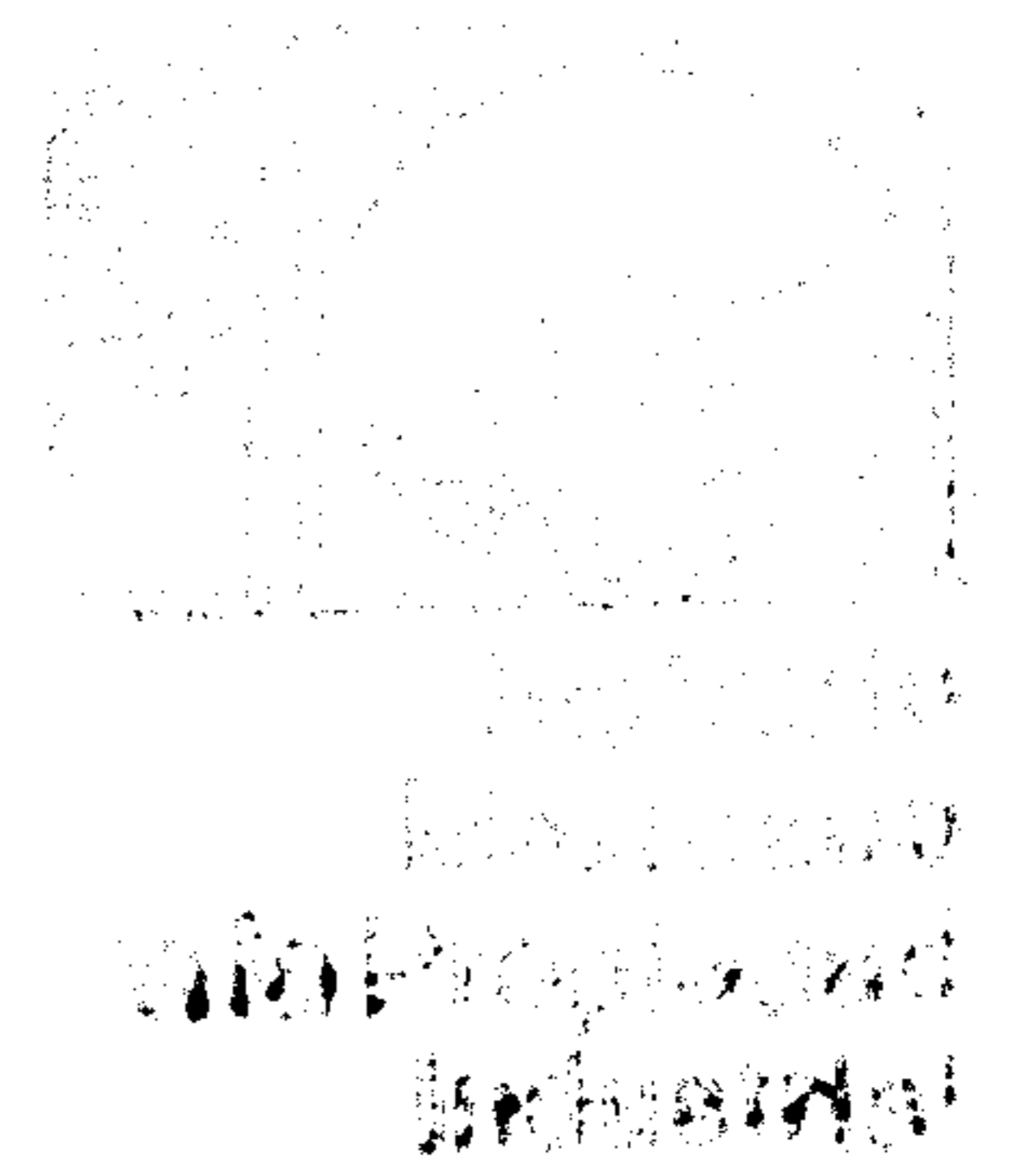
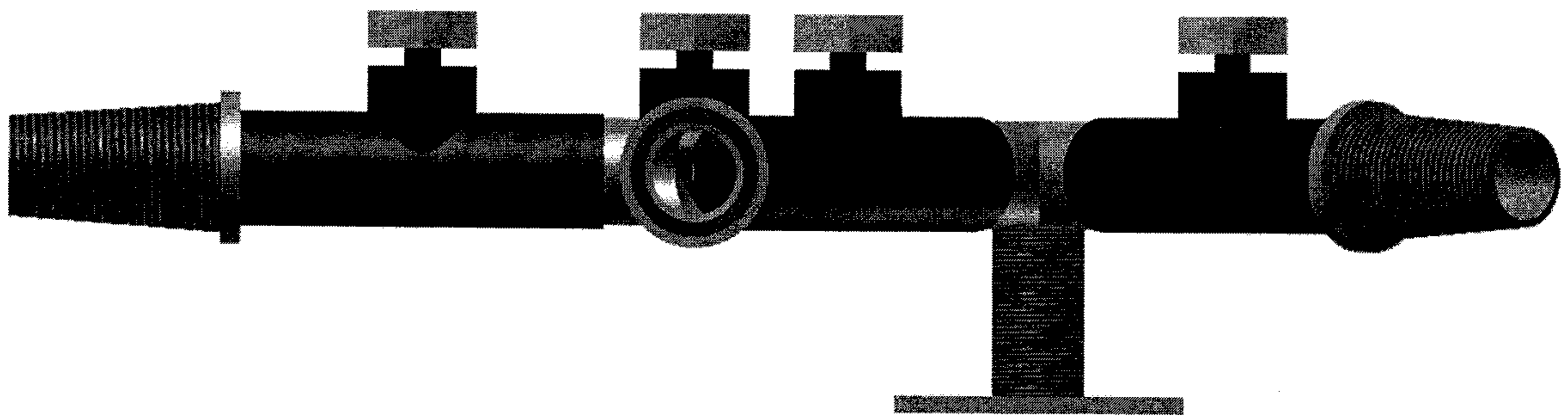
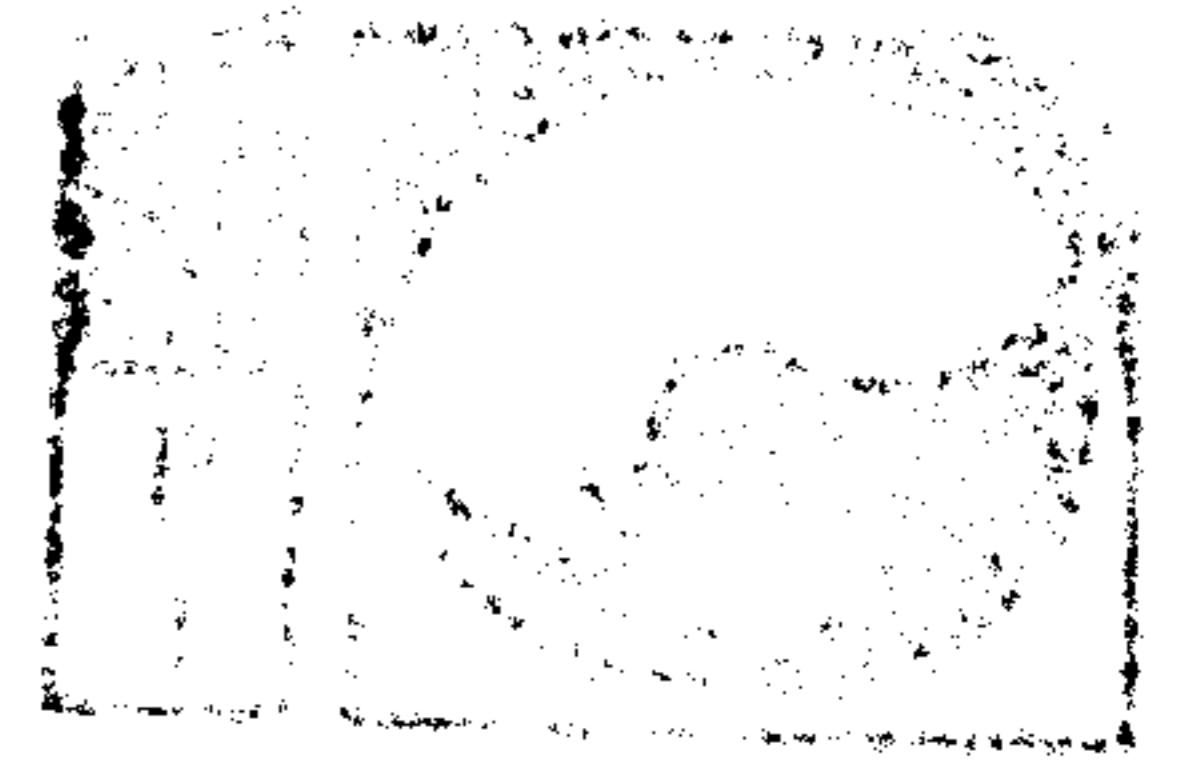

Figura 7